

ПАЯЛЬНАЯ СТАНЦИЯ

**для бессвинцовой пайки
высокой мощности**

QUICK203G ESD

**управление микроконтроллером
индукционный нагреватель
быстрый нагрев и динамическое поддержание
температуры жала**

РУКОВОДСТВО ПО ЭКСПЛУАТАЦИИ

Благодарим за приобретение этой интеллектуальной паяльной станции для пайки бессвинцовыми припоями. Перед использованием паяльной станции, пожалуйста, прочтите это руководство. Храните руководство в надежном, легко доступном месте для последующих обращений.

СОДЕРЖАНИЕ

Комплект поставки	2
Правила безопасности	2
Состав прибора	5
Подготовка и работа с паяльной станцией	5
Изменяемые параметры	9
Ждущий режим и автовыключение	15
Выбор подходящего для пайки жала	16
Калибровка станции	17
Использование и уход за жалом	18
Обслуживание	19
Сообщения об ошибках	22
Возможные неисправности	22
Рекомендации по устранению неисправностей	25
Замена плавкого предохранителя	26
Характеристики	27
Типы используемых жал	28

Комплект поставки

Проверьте комплект поставки сразу после приобретения новой паяльной станции и убедитесь в его соответствии приведенному ниже перечню.

Паяльная станция.....	1
Паяльник.....	1
Подставка паяльника (с чистящей губкой).....	1
Руководство по эксплуатации.....	1
Термозащитная прокладка для демонтажа жала	1
Сетевой шнур.....	1
Провод заземления.....	1

Правила безопасности

В данном руководстве по эксплуатации «ВНИМАНИЕ!», «ОСТОРОЖНО!» и «ЗАМЕЧАНИЕ» означают следующее.



ОСТОРОЖНО!

⚠ ОСТОРОЖНО! Неправильное использование может стать потенциальной причиной серьезной травмы или летального исхода.

⚠ ВНИМАНИЕ! Неправильное использование может стать потенциальной причиной травмы пользователя или физического повреждения окружающих объектов.
В целях Вашей личной безопасности строго выполняйте эти предписания.

ЗАМЕЧАНИЕ: Процедуры или пункты **важные** для описываемого процесса.

 **ВНИМАНИЕ!**

При включенном питании жало паяльника может иметь очень высокую температуру. Поскольку неправильное обращение может привести к ожогам или возгоранию убедитесь, что в полном объеме приняты следующие меры предосторожности.

- Не допускается использование данного оборудования иным неописанным в настоящем руководстве способом.
- Не допускается прикосновение к металлическим частям рядом с жалом паяльника.
- Не допускается использование паяльной станции вблизи легковоспламеняющихся предметов.
- Предупредите других людей на рабочем месте, что паяльник может нагреваться до очень высокой температуры и представляет потенциальную опасность.
- При перерыве или после окончания работы выключайте питание паяльной станции.
- Перед заменой частей или хранением прибора выключите питание и дайте остыть паяльнику до комнатной температуры.

Для поддержания работоспособности прибора и обеспечения безопасных условий работы убедитесь, что в полном объеме приняты следующие меры предосторожности.

- Напряжение и частота сети питания оборудования должны соответствовать его техническим требованиям (см. шильдик на задней панели оборудования).
- При выявлении неисправности, особенно повреждения сетевого шнура питания, следует немедленно прекратить эксплуатацию оборудования до устранения неисправности.

- Для питания этого оборудования используется 3-х проводной сетевой шнур, который необходимо подключать к 3-х контактной сетевой розетке с заземлением. Не допускается модифицировать сетевой шнур питания или подключать его к розетке без заземления. При необходимости допускается использование 3-х проводного удлинителя, обеспечивающего заземление.
- Не допускается использование прибора, ни для каких иных целей кроме пайки.
- Не допускается наносить удары паяльником о рабочий стол или другие предметы для удаления остатков припоя, а также наносить удары по паяльнику во избежание его повреждения.
- Не допускается вносить изменения в конструкцию прибора.
- Используйте только оригинальные сменные части.
- Оберегайте прибор от влаги и используйте его только сухими руками. Не допускается тянуть за шнур питания, а также отключать от сети влажными руками.
- Обеспечьте хорошую вентиляцию рабочего места, поскольку в процессе пайки образуется дым.
- При пользовании прибором не предпринимайте действий, которые могут привести к поломкам или нанести телесные повреждения.
- Дети не осознают опасности электроприборов. Поэтому использовать прибор следует только под наблюдением взрослых и хранить вне досягаемости для детей.

Состав прибора



Подготовка и работа с паяльной станцией

⚠ ВНИМАНИЕ! Губка для чистки при смачивании легко впитывает воду. Перед использованием прибора, смочите губку водой и выжмите ее насухо. В противном случае возможно повреждение жала паяльника.

Подставка для паяльника

1. Маленькая губка для чистки.
Смочите маленькую губку водой и выжмите ее насухо. Затем поместите ее в специальное отделение основания подставки паяльника.
2. Добавьте воды приблизительно до указанного уровня. Маленькая губка, впитывая воду, будет поддерживать расположенную над ней большую губку всегда влажной.
* Большую губку можно использовать отдельно (без маленькой губки и воды).
3. Увлажните большую губку и поместите ее в основание подставки паяльника.

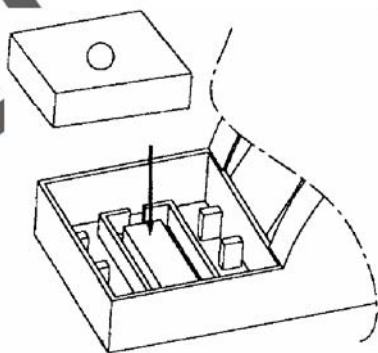

Подключение

⚠ ВНИМАНИЕ! Убедитесь, что выключили питание станции перед подключением или отключением шнура паяльника. В противном случае можно повредить паяльную станцию.

1. Подключите шнур паяльника к разъему паяльной станции.
2. Установите паяльник в подставку.
3. Подключите сетевой шнур питания к розетке. Проверьте заземление станции.
4. Включите питание станции.

Изначально производителем установлена температура 300 °C или 350 °C.

Индикатор нагревателя начинает мигать, когда жало нагреется до установленной температуры.

Нажмите кнопку "*" для отображения на дисплее установленной температуры. Значение температуры отображается в течение двух секунд.



Установка температуры

Обычная установка

ВНИМАНИЕ!

Убедитесь, что установка температуры возможна (введен верный пароль или произведен его сброс). При обычной установке температуры нагревательный элемент паяльника отключен.

Если нажать кнопку "*" и удерживать ее менее одной секунды, то на дисплее в течение двух секунд будет отображена текущая установка температуры. Затем прибор вновь вернется к отображению температуры жала.

Пример: изменение установки температуры с 400 °С на 350 °С

1.



Нажмите кнопку "*" дольше одной секунды.



2.

С помощью кнопки "▲" или "▼" выберите значение



Нажмите кнопку "*" однократно

1. Нажмите и удерживайте ее нажатой кнопку "*" дольше одной секунды. Крайняя левая цифра (разряд сотен) на дисплее начнет мигать. Это означает, что станция находится в режиме установки температуры и можно изменить цифру разряда сотен.

2. Выберите требуемое значение для разряда сотен. Используя кнопки "▲" и "▼" можно изменять текущее значение в следующей последовательности (зависит от выбранного рабочего режима).

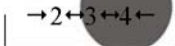

Нажмите кнопку "*", когда требуемое значение будет отображено на экране дисплея. После чего на дисплее начнет мигать средняя цифра (разряд десятков).

3.



С помощью кнопки "▲" или "▼" выберите значение



Нажмите кнопку "*" однократно

4.



Нажмите кнопку "*" однократно



3. Выберите требуемое значение для разряда десятков.

Используя кнопки "▲" и "▼" можно изменять текущее значение в следующей последовательности.

→0↔1↔2↔3↔4←
→9↔8↔7↔6↔5←

Нажмите кнопку "*". После чего на дисплее начнет мигать правая цифра, что означает установку

4. Используя кнопки "▲" и "▼" выберите требуемое значение для разряда единиц, также как это было описано выше для разряда десятков. Нажмите кнопку "*".

Последнее нажатие кнопки "*" приводит к следующему:

- а) установленная температура сохраняется в памяти станции;
- б) значение установленной температуры отображается на экране дисплея;
- в) включается нагрев.

ЗАМЕЧАНИЕ:

При выключении питания станции до завершения процесса установки температуры установленное значение не будет сохранено в памяти. Если значение температуры выбрано вне допустимого диапазона, то на дисплее снова будет мигать цифра в разряде сотен. В этом случае повторно введите правильное значение температуры.

Изменение установки температуры непосредственно в процессе работы

Если в процессе работы необходимо быстро изменить установку температуры, не отключая нагревательный элемент, то следует действовать следующим образом.

Увеличение температуры

Не нажимая кнопку "*" нажмите непосредственно кнопку "▲". При этом значение установки температуры увеличится на 1 °С и на дисплее будет отображено ее новое значение. После отпускания кнопки "▲" значение установки температуры будет отображаться на дисплее приблизительно 2 секунды. Если в течение этих 2 секунд еще раз нажать кнопку "▲", то текущее значение установки температуры снова увеличится на 1 °С. При нажатии и удержании кнопки "▲" более 1 секунды увеличение значения установки температуры будет происходить быстро. При достижении необходимой температуры отпустите кнопку "▲".

Снижение температуры

Не нажимая кнопку "*" нажмите непосредственно кнопку "▼". При этом значение установки температуры снизится на 1 °С и на дисплее будет отображено ее новое значение. После отпускания кнопки "▼" значение установки температуры будет отображаться на дисплее приблизительно 2 секунды. Если в течение этих 2 секунд еще раз нажать кнопку "▼", то текущее значение установки температуры снова снизится на 1 °С. При нажатии и удержании кнопки "▼" более 1 секунды снижение значения установки температуры будет происходить быстро. При достижении необходимой температуры отпустите кнопку "▼".

Изменяемые параметры



Паяльная станция позволяет выбирать и сохранять в памяти следующие параметры.

Установка пароля

Изначально в памяти станции сохранен пароль "000". При этом допускается свободное изменение установки температуры.

Если требуется ограничить возможность изменения установки температуры, необходимо изменить пароль.

**Вход в режим
установки пароля**

1. Выключите питание станции. Одновременно нажмите и удерживайте кнопки "▲" и "▼", затем включите питание станции.
2. Не отпускайте кнопки "▲" и "▼" пока на дисплее не появится символ .
3. Появление символа  на дисплее означает режим изменения параметров.

**Ввод
установленного
пароля**

4. Нажмите кнопку "*", на дисплее появится  с мигающим символом разряда сотен. Это означает, что станция перешла в режим ввода пароля и можно выбрать значение разряда сотен. Используя кнопки "▲" и "▼" введите все три цифры пароля способом аналогичным описанному ранее для температуры в разделе "Обычная установка". После ввода трехзначного числового пароля нажмите кнопку "*".

**Введен неверный
пароль**





5. Если после ввода пароля на дисплее в течение двух секунд отображается текущая установка температуры и затем станция возвращается к нормальному режиму работы, то это означает, что введен неверный пароль и изменение установки температуры невозможно.

**Введен верный
пароль**

6. Если после ввода пароля на дисплее появится , то это означает, что введен верный пароль. Приблизительно через 4 секунды станция перейдет в нормальный режим работы, и будет возможно изменение установки температуры.

Изменение пароля

Подтверждение нового пароля

7. При появлении на дисплее , нажмите кнопку "*". На дисплее должно появиться . Это означает, что вход в режим ввода нового пароля. Используя кнопки "▲" и "▼" можно изменить пароль способом аналогичным описанному ранее для температуры в разделе "Обычная установка".
8. После ввода всех трех цифр нажмите кнопку "*", на дисплее снова появится . Введите новый пароль еще раз, повторив процедуру описанную выше.
9. При совпадении пароля в двух последовательных вводах после нажатия кнопки "*" новое значение пароля будет сохранено в памяти станции.
10. Если пароль при двух последовательных вводах не совпадает, то после нажатия кнопки "*" на дисплее снова появится  и потребуется повторить всю процедуру изменения пароля (см. последние шаги 8 и 9). Изменение пароля не будет завершено, пока один и тот же пароль не будет введен правильно подряд дважды.

ЗАМЕЧАНИЕ:

для установки трехзначного числового пароля допускается использование 10 цифр: от 0 до 9.

Выбор рабочего режима

При появлении на дисплее , одновременно нажмите и удерживайте кнопки "▲" и "▼", пока на дисплее не появится только одна цифра в младшем разряде – код рабочего режима. Это означает, что станция готова к выбору рабочего режима. Используя кнопки "▲" и "▼" можно изменять отображаемый на дисплее код в следующей последовательности.

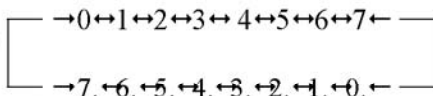

После выбора рабочего режима нажмите кнопку "*". Выбранный рабочий режим будет сохранен в памяти станции. Пожалуйста, обратитесь к таблице рабочих режимов станции, поясняющей значение отображаемого на дисплее кода рабочего режима.

* **ЗАМЕЧАНИЕ:** одна цифра в младшем разряде – это оригинальный код рабочего режима.

ВНИМАНИЕ!

При эксплуатации с повышенной температурой нагреватель и жало паяльника быстрее окисляются и выходят из строя. Поэтому тщательно выбирайте рабочий режим станции и по возможности используйте для работы более низкую температуру.





Таблица рабочих режимов станции

Код режима	Рекомендуемый тип используемого паяльника	Диапазон температуры	Ждущий режим и автовыключение
0	паяльник с индукционным нагревателем	200 – 420 °С	есть
1	паяльник с индукционным нагревателем	200 – 420 °С	есть
2	паяльник с очень массивным жалом или термопинцет для выпаивания SMD компонентов с индукционным нагревателем	200 – 420 °С	есть
3	термопинцет для выпаивания SMD компонентов с индукционным нагревателем	50 – 600 °С	есть
4	паяльник с индукционным нагревателем	50 – 420 °С	есть
5	паяльник с индукционным нагревателем	50 – 420 °С	есть
6	паяльник с индукционным нагревателем	200 – 480 °С	есть
7	паяльник с индукционным нагревателем	200 – 480 °С	есть
0.	паяльник с индукционным нагревателем	200 – 420 °С	нет
1.	паяльник с индукционным нагревателем	200 – 420 °С	нет
2.	паяльник с очень массивным жалом или термопинцет для выпаивания SMD компонентов с индукционным нагревателем	200 – 420 °С	нет
3.	термопинцет для выпаивания SMD компонентов с индукционным нагревателем	50 – 600 °С	нет
4.	паяльник с индукционным нагревателем	50 – 420 °С	нет
5.	паяльник с индукционным нагревателем	50 – 420 °С	нет
6.	паяльник с индукционным нагревателем	200 – 480 °С	нет
7.	паяльник с индукционным нагревателем	200 – 480 °С	нет

Ждущий режим и автовыключение

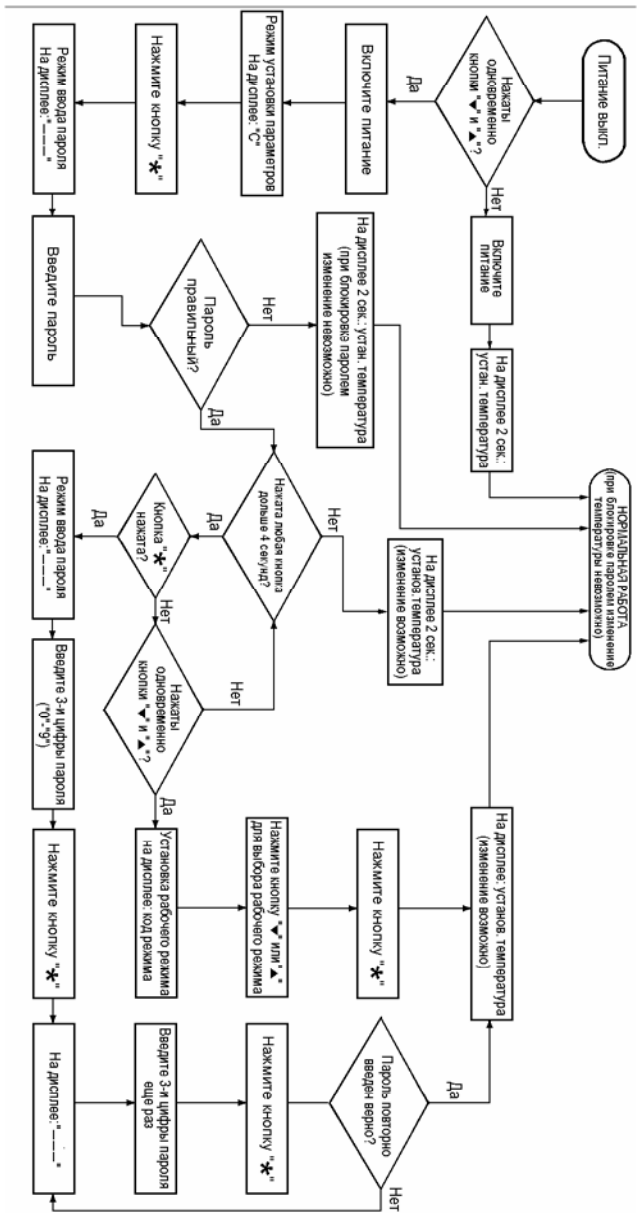
Если выбранный рабочий режим станции имеет функцию ждущего режима и паяльник станции не используется в течение 20 минут, то мощность, подводимая к нагревательному элементу, будет снижена, и на дисплее появится . Это означает, что станция перешла в ждущий режим. В этом режиме температура жала будет снижена до 200 °С (если была установлена температура не ниже 200 °С) или до 50 °С (если была установлена температура ниже 200 °С) и останется такой до вывода станции из этого состояния.

Имеется несколько способов возврата станции в рабочее состояние:

1. выключить и снова включить питание станции;
2. нажать на любую кнопку;
3. снять паяльник с подставки.

Если паяльная станция не будет возвращена в рабочий режим в течение 40 минут после перехода в ждущий режим, то питание ее будет автоматически выключено и погашен дисплей.

Выбор подходящего для пайки жала

1. Конеч жала должен обеспечивать максимальную площадь контакта между жалом паяльника и паяным соединением. Большая площадь контакта обеспечивает более эффективную передачу тепла, позволяя быстро и качественно выполнить пайку.
2. Конеч жала должен обеспечивать хороший доступ к паяному соединению. Более короткое жало позволяет точнее контролировать процесс пайки. Длинное или изогнутое жало паяльника может быть необходимо для пайки печатных плат с высокой плотностью монтажа.



Калибровка станции

Следует производить калибровку станции всякий раз после замены паяльника, замены нагревательного элемента или жала.

Калибровка с использованием образцового термометра

1. Выполните для станции установку произвольного значения температуры.
2. Когда температура стабилизируется, измерьте температуру жала с помощью термометра и запишите полученное значение.
3. Нажмите кнопку "*" и, не отпуская ее, нажмите одновременно кнопки "▲" и "▼", паяльная станция перейдет в режим калибровки температуры.
4. При этом крайняя левая цифра (разряд сотен) начнет мигать. Используя кнопки "▲" и "▼" выделите требуемое значение для разряда сотен и затем нажмите кнопку "*". Введите измеренное с помощью термометра значение температуры способом, аналогичным описанному ранее для температуры в разделе "Обычная установка". Нажмите кнопку "*". На этом процедура калибровки будет завершена.
5. Проверьте температуру жала с помощью термометра, если температура по-прежнему имеет отклонение, можно повторить калибровку описанным выше способом.

* Рекомендуется использовать для измерения температуры жала термометр 191/192.

* Если станция заблокирована паролем, то в этом состоянии невозможно выполнить калибровку температуры жала. Для разблокировки станции предварительно следует ввести правильный пароль.

Использование и уход за жалом

- **Температура жала**—— Высокая температура при пайке может испортить жало. Используйте минимально возможную для пайки температуру. Превосходные характеристики станции по поддержанию температуры гарантируют производительную и эффективную пайку даже при минимальных температурах. Кроме того, это защищает спаиваемые элементы от теплового повреждения.
- **Чистка**—— Регулярно очищайте жало паяльника с помощью чистящей губки, так как оксиды и карбиды от прилоя и флюса загрязняют жало паяльника. Эти примеси могут приводить к дефектам пайки и уменьшают теплопроводность жала паяльника. При постоянном использовании паяльника необходимо, по крайней мере, один раз в неделю вынимать из него жало и производить чистку жала от всех загрязнений. Это поможет исключить «блокировку» жала и снизить его температуру при пайке.
- **Если паяльник не используется**—— Никогда не оставляйте паяльник длительное время нагретым до

• После использования

высокой температуры, поскольку жало паяльника начнет покрываться окислами, которые могут существенно снизить его теплопроводность.

Протрите и очистите жало паяльника, покройте его новым припоем. Это поможет защитить жало от окисления.

Обслуживание

Проверка и чистка жала паяльника

 **ВНИМАНИЕ!** Никогда не используйте напильник для удаления окислов с жала паяльника.

1. Установите температуру 250 °С.
2. Когда температура стабилизируется, очистите жало чистящей губкой и проверьте его состояние.
3. При появлении окиси черного цвета на луженой части жала паяльника, окуните жало в новый припой (содержащий флюс) и протрите жало чистящей губкой. Повторяйте эту процедуру до полного удаления оксидной пленки. Покройте жало новым припоем. Припой защитит жало от окисления и продлит срок его службы.
4. Замените жало паяльника при деформации или глубокой эрозии.

Почему нелуженым жалом невозможно работать

Нелуженое жало не смачивается припоем, подвергается окислению, в результате чего ухудшается эффективность передачи жалом тепла.

Потеря полуды жала вызвана:

Как восстановить полуду жала

- а. не производилось периодическое покрытие жала паяльника свежим припоем в отсутствие пайки;
 - б. перегрев жала;
 - в. недостаток флюса при пайке;
 - г. чистка жала паяльника грязной или сухой губкой, или тканью (всегда используйте чистую, увлажненную специальную губку, не содержащую серу);
 - д. наличие примеси в припое, загрязнение поверхности жала или поверхностей спаиваемых деталей.
1. Извлеките жало из паяльника, предварительно дав ему остыть.
 2. Удалите нагар и окись с луженой части жала паяльника с помощью пенополиуретановой губки с размером абразива 80 или тканевой шкурки с размером абразива 100.
 3. Оберните зачищенную область жала паяльника проволочным припоем с канифольной сердцевинкой (диаметр 0.08 мм (0.031 дюйма) или больше), вставьте жало в паяльник и включите паяльную станцию.

ЗАМЕЧАНИЕ: надлежащий ежедневный уход предотвратит

Продление срока службы жала

утрату полуды у жала!

1. Лудите жало паяльника до и после каждого использования. Это защитит жало от окисления и продлит срок его службы.
2. Выбирайте достаточную для работы минимальную температуру. Более низкая температура снижает окисление и менее опасна для соединяемых компонентов.
3. Используйте прецизионные жала паяльника только при необходимости. Покрытие прецизионных жал менее долговечно, чем у более массивных жал.
4. Используйте жало только по назначению. Изгиб жала может привести к трещине в покрытии и сокращению срока его службы.
5. Используйте для работы наименее активированный флюс. Более активированный флюс оказывает большее разъедающее действие на покрытие жала паяльника.
6. Для продления срока службы жала выключайте станцию, если она не используется.
7. Не давите на жало паяльника, это не увеличивает нагрев. Для улучшения передачи тепла используйте припой в качестве теплового моста между жалом паяльника и зоной пайки.

Сообщения об ошибках

При возникновении неполадок в работе станции на ее дисплее могут появляться различные сообщения об ошибке. При появлении на дисплее одного из следующих сообщений, обратитесь к разделу "Возможные неисправности".

S-E Неисправность термодатчика

При возникновении неисправности в термодатчике или его цепи на дисплее появится **S-E**, и питание паяльника будет отключено.

Мигание дисплея - предупреждение

Если при нормальном питании паяльника температура жала снизится более чем на 80 °С от установленной температуры, то показание температуры на дисплее начнет мигать. Это предупреждение о возможных проблемах.

H-E Неисправность нагревателя

При ненормальном токе потребления в цепи нагревателя паяльника на дисплее появится **H-E**. Это указывает на возможную неисправность нагревателя.

Возможные неисправности

ОСТОРОЖНО!

- * Во избежание электрического шока перед обслуживанием отключите шнур питания станции от сети.
- * Во избежание травмы или повреждения прибора поврежденный шнур питания подлежит замене во избежание травмы или повреждения прибора. Замену шнура производите только у изготовителя, в уполномоченной сервисной службе или с помощью квалифицированного специалиста.

<p>Неисправность 1. Станция не работает.</p>	<p>Проверка 1. Неисправен плавкий предохранитель.</p> <ul style="list-style-type: none"> •Найдите и устраните причину выхода из строя предохранителя и замените его: <ul style="list-style-type: none"> а. короткое замыкание внутри паяльника; б. нагревательный элемент касается заземляющей пружины; в. перепутаны или закорочены подводящие проводники шнура паяльника.
<p>Неисправность 2. Жало паяльника не нагревается. Дисплей отображает S-E – неисправность термодатчика.</p>	<p>Проверка 2. Неисправен шнур питания станции.</p> <ul style="list-style-type: none"> •Замените новым. <p>Проверка 3. Возможно, поврежден шнур паяльника.</p> <ul style="list-style-type: none"> •См. раздел "Рекомендации по устранению неисправностей". <p>Проверка 4. Возможно, поврежден термодатчик.</p> <ul style="list-style-type: none"> •См. раздел "Рекомендации по устранению неисправностей".
<p>Неисправность 3. Жало периодически нагревается и остывает.</p>	<p>Проверка 3.</p> <p>Проверка 4.</p>
<p>Неисправность 4. Жало паяльника не смачивается припоем.</p>	<p>Проверка 5. Температура жала паяльника слишком высокая.</p> <ul style="list-style-type: none"> •Установите правильно температуру. <p>Проверка 6. Проверьте состояние жала паяльника.</p> <ul style="list-style-type: none"> •См. раздел "Использование и уход за жалом".
<p>Неисправность 5. Температура жала слишком низкая.</p>	<p>Проверка 7. Возможно, жало паяльника покрыто оксидной пленкой.</p> <ul style="list-style-type: none"> •См. раздел "Использование и уход за жалом".

Неисправность 6.

Дисплей отображает **H-E** – неисправность нагревательного элемента.

Проверка 8. Нарушена калибровка паяльника.

- Произведите повторную калибровку.

Проверка 9. Неисправен шнур паяльника.

- См. раздел "Рекомендации по устранению неисправностей".

Проверка 10. Неисправен нагревательный элемент.

- См. раздел "Рекомендации по устранению неисправностей".

Проверка 11. Отсутствует жало в паяльнике.

- Установите жало в паяльник.

Неисправность 7.

Значение температуры отображается периодически.

Проверка 12. Неисправен шнур паяльника.

- См. раздел "Рекомендации по устранению неисправностей".

Проверка 13. Попытка пайки слишком большого объекта.

- Используйте более мощный паяльник или игнорируйте эту неисправность.

Неисправность 8.

Невозможно установить температуру.

Проверка 14. Кнопки на лицевой панели заблокированы.

- Войдите в режим установки пароля. Если пароль забыт, то снимите лицевую панель, включите питание станции.

Нажмите кнопку "D-S" на печатной плате. Будет возвращен пароль "000". Соберите станцию в порядке обратном разборке.

Неисправность 9.

Паяльник нагревается постоянно, индикатор нагрева горит постоянно.

Проверка 15. Перепутана полярность подключения термодатчика.

- Поменяйте полярность подключения термодатчика.

Проверка 16. Произошло короткое замыкание термодатчика.

- Замените термодатчик.

Рекомендации по устранению неисправностей

Отключите паяльник от станции и измерьте сопротивление между контактами разъема шнура, как указано ниже.

Если измеренные значения "а" и "б" выходят за нижеуказанные в таблице пределы, замените нагревательный элемент (термодатчик).

Если измеренное значение "в" превышает указанное значение, удалите оксидную пленку, слегка потерев жало наждачной бумагой или стальной щеткой.

а.	между контактами 4 и 5 (нагревательный элемент)	менее 1 Ом (типовое)
б.	между контактами 1 и 2 (термодатчик)	менее 10 Ом (типовое)
в.	между контактом 3 и жалом	менее 2 Ом

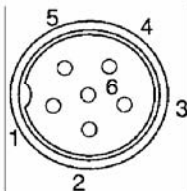

Замена плавкого предохранителя

1. Отсоедините шнур питания от разъема станции.
2. Извлеките держатель предохранителя.
3. Извлеките перегоревший предохранитель.
4. Замените предохранитель.
5. Вставьте держатель предохранителя на место.

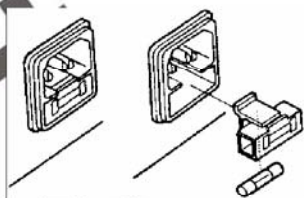

Характеристики

Наименование	Характеристики
Потребляемая мощность	150 Вт
Выходное напряжение/частота	36 В, 400 кГц
Диапазон температуры	в соответствии с выбранным режимом работы
Сопротивление между жалом паяльника и заземлением	менее 2 Ом
Напряжение между жалом паяльника и заземлением	менее 2 мВ
Максимальная температура окружающей среды	40 °С
Стабильность температуры	±2 °С (без внешнего обдува и нагрузки)
Материал корпуса	алюминий
Габаритные размеры	200 (Д) x 130 (Ш) x 100 (В) мм
Масса (без шнура питания)	3.7 кг
Антистатическое исполнение	ESD

- Температура жала паяльника измерена с помощью термометра 191.
- Характеристики и конструкция могут изменяться без уведомления

Типы используемых жал

